

MANUAL DE USUARIO

SILLAS SUBE ESCALERAS ALPHA



LEHNER
LIFTTECHNIK

Contenidos:

Introducción3

Esquema de la instalación4

Parámetros Técnicos5

Resumen de la función del asiento6

Controles7

Puesta en marcha de la silla salvaescaleras8

Envío y llamada de la silla salvaescaleras desde los rellanos9

Rotación del asiento10

Cargar la batería11

Localización de fallos y resolución de problemas11

Rueda de tracción de emergencia12

Mantenimiento 13

Introducción

Felicidades por haber adquirido su Silla Salvaescaleras Alpha de tipo curvada. Se ruega leer las instrucciones de operación cuidadosamente antes de empezar a usar la silla salvaescaleras para asegurar una operación segura y fiable de su silla salvaescaleras.

Se ruega observar las siguientes normas:

Asegurase que solamente instaladores de sillas salvaescaleras cualificados instalen y revisen la silla salvaescaleras. Bajo ninguna circunstancia se permite que una persona no cualificada instale, ajuste o revise cualquier dispositivo mecánico o eléctrico de este equipo. El sistema de seguridad se puede comprometer o fallar si no se sigue esta advertencia; esto puede resultar en lesiones graves o muerte. Bajo estas circunstancias, Lehner Lifttechnik GmbH no se hace responsable de los daños a la propiedad, reclamaciones de la garantía o lesiones personales.

La seguridad de los pasajeros es el resultado de innumerables detalles en el diseño, fabricación e instalación del equipo. Después de la instalación, una operación fiable y segura requiere mantenimiento e inspección regular, como mínimo una vez al año, o más frecuentemente donde su uso, ambiente o jurisdicción local lo requiere. Como propietario, será responsable de asegurarse que las revisiones e inspecciones se efectúan a tiempo. Refiérase a este manual para las especificaciones, instrucciones de operación y mantenimiento de su silla salvaescaleras. Una vez acabada la instalación, el proveedor le debe entregar la información que se detalla a continuación y asegurarse que se registre en este manual. Adicionalmente, o el proveedor o usted, deben mantener cualquier registro de revisiones o mantenimiento en la sección de Registro de Mantenimiento de este manual.

Solamente podrá utilizar la silla salvaescaleras una persona familiarizada con su uso. Personas que no lo estén (por ejemplo, niños) pueden utilizar la silla salvaescaleras bajo la supervisión de una persona competente que acepte la responsabilidad. Mantener las llaves de la silla salvaescaleras en un sitio seguro y no dejarlas puestas en el interruptor del reposabrazos o en las botoneras de rellano cuando no esté en uso.

Tomar las siguientes precauciones:

- La silla salvaescaleras Alpha esta prevista únicamente para el transporte de una persona sentada en el asiento.
- La capacidad máxima de carga es de 160kg.
- Utilizar el cinturón de seguridad durante la marcha.
- Antes de operar, asegurase de estar seguramente sentado en el asiento y que el mecanismo giratorio esté conectado.
- Comprobar mientras se conduce que no hayan obstáculos en la trayectoria.
- Nunca viaje de pie.
- No dejar que los niños jueguen en la silla salvaescaleras ni cerca de ella cuando esté en uso.
- La silla salvaescaleras no está diseñada para el transporte de cargas.
- Proteger la silla salvaescaleras contra el mal uso por personas no autorizadas.
- Seguir estrictamente las instrucciones de este manual para prevenir accidentes y en todo momento mantenerse alejado de las partes móviles.
- Asegurase que solamente personas cualificadas efectúan el mantenimiento.
- Antes de llamar o enviar la silla salvaescaleras, asegurase que la trayectoria esté libre y nadie esté sentado en ella.

- ¡No utilizar en caso de incendio!

La silla salvaescaleras está equipada con las siguientes características de seguridad:

- Motor con sistema automático de bloqueo de marcha y freno
- Regulador de sobre velocidad
- Bordes de contacto de seguridad en los laterales de la unidad de tracción y debajo del reposapiés
- Interruptor de plegado del reposabrazos
- Una llave de dos posiciones situada bajo el reposabrazos
- Protección de sobrecarga de corriente que corresponde con una carga de aproximadamente 160 kg
- Controles de presión constante- la silla salvaescaleras siempre se para si el joystick o el pulsador en la botonera del rellano se suelta

Esquema de la instalación

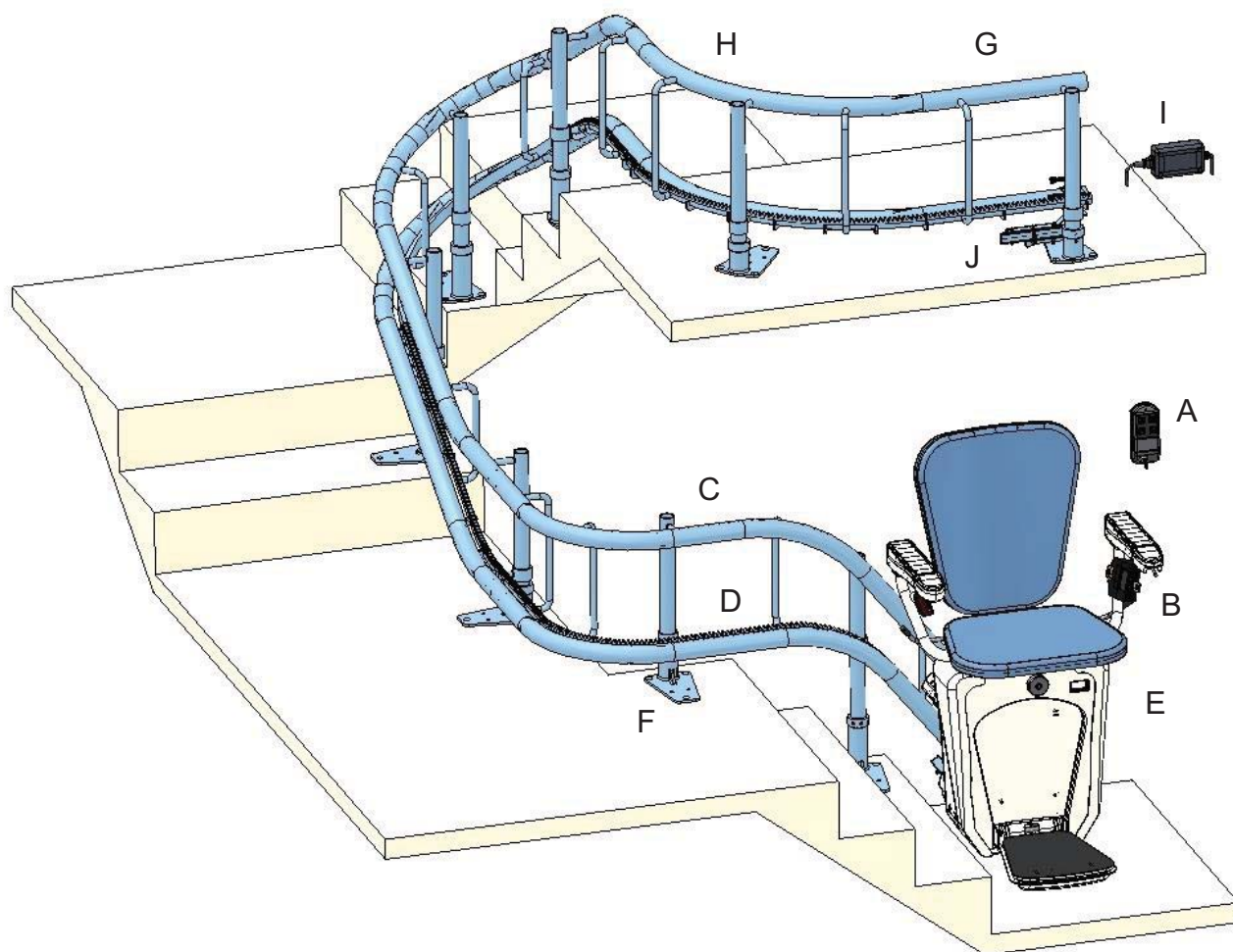

- | | | | |
|----|------------------------------|----|-------------------------------------|
| A) | Botonera del rellano | F) | Placa base del poste |
| B) | Cinturón de seguridad | G) | Parada superior |
| C) | Tubo superior | H) | Curva de estacionamiento horizontal |
| D) | Tubo inferior con cremallera | I) | Cargador |
| E) | Parada inferior | J) | Punto de carga superior |

Parámetros técnicos

Aplicaciones	Residencial o Commercial Escaleras interiores curvadas
Capacidad de carga	160 kg
Tamaño del asiento	460 x 326 mm
Velocidad de marcha	0.11 m/s en las rectas 0.06 m/s en las curvas
Rango de inclinación	0° a 52°
Sistema de tracción	Cremallera y piñón
Controles del operador	Presión constante (joystick y unidades de llamada/envío de mando a distancia)
Cinturón de seguridad	Retractable
Motor	0,37kW, 24 VDC
Carga	1x230V 50Hz AC o 1x110V 60Hz AC
Anchura plegado	37 cm
Anchura desplegado	64,5 cm
Raíl	Acero
Operación de Emergencia	Desplazamiento completo arriba/abajo al interrumpir el suministro eléctrico (reserva total de batería)
Garantía	24 meses para recambios, consultar el proveedor para más detalles
Ruido	0° a 52°
Temperatura de operación	0°C a +40°C
Potencia	2 baterías 12V/9Ah, cargándose en las paradas
Altura del asiento	496 mm del reposapiés

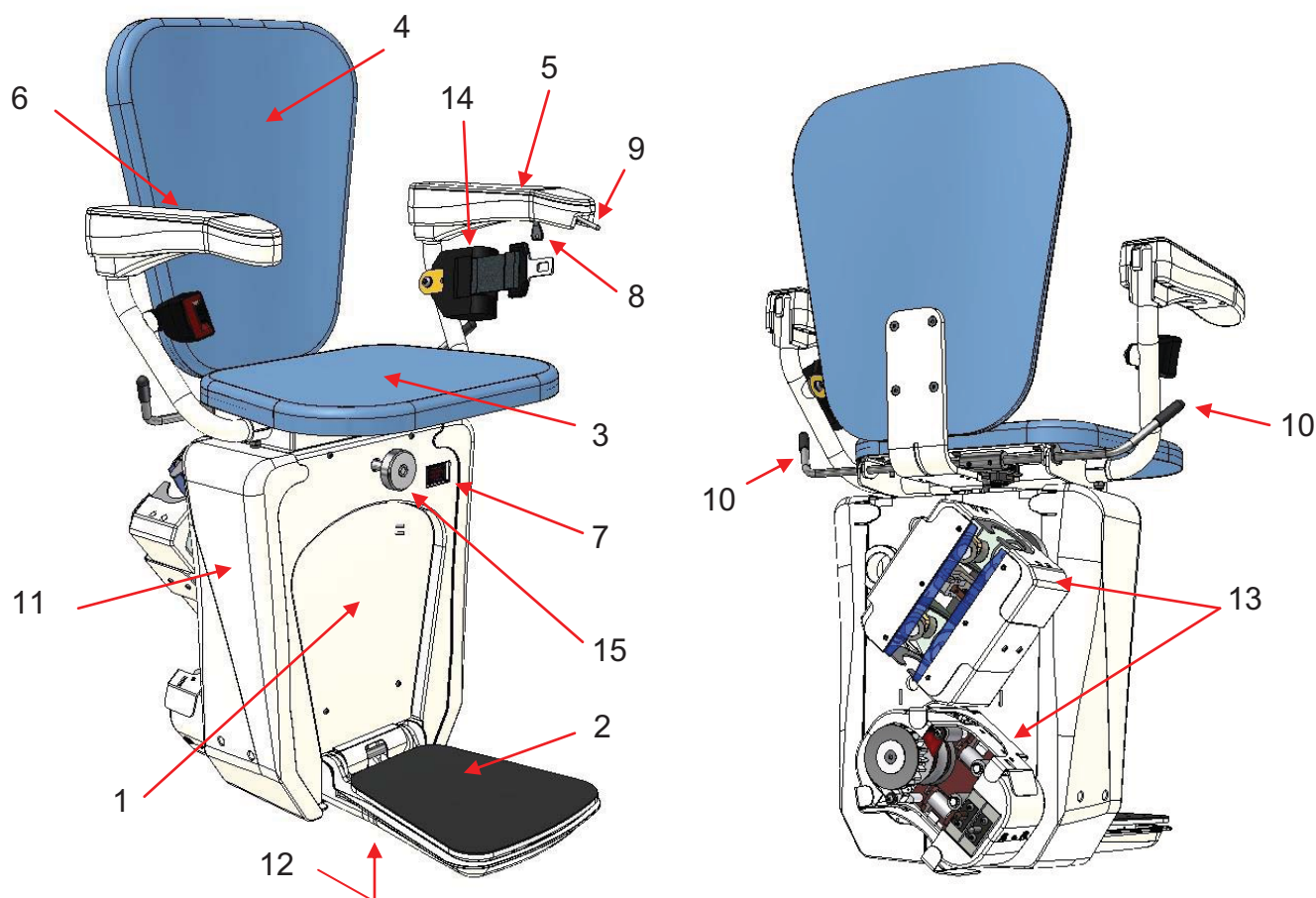
Resumen de la función del asiento

- | | |
|--------------------------------------|--------------------------------|
| 1. Tapa frontal | 9. Joystick en Reposabrazos |
| 2. Reposapiés | 10. Palanca giratoria |
| 3. Asiento plegable | 11. Tapa lateral |
| 4. Respaldo | 12. Tapa del reposapiés |
| 5. Reposabrazos izquierdo | 13. Tapas de las ruedas |
| 6. Reposabrazos derecho | 14. Cinturón de seguridad |
| 7. Interruptor principal de red | 15. Rueda manual de emergencia |
| 8. Interruptor llave en Reposabrazos | |

Controles

El control del asiento se puede efectuar utilizando la dirección del joystick situado en el reposabrazos o utilizando uno de los mandos a distancia de la botonera del rellano, situado en cada posición de parada.

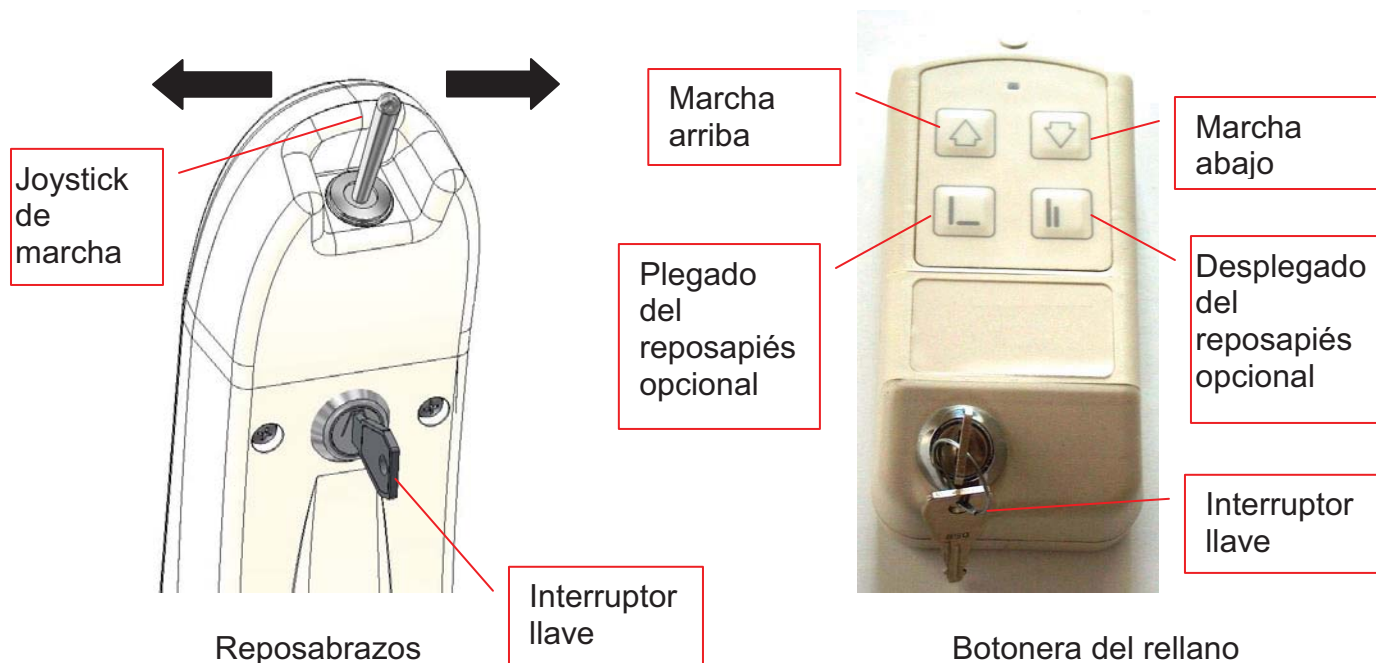

El Interruptor llave del equipo de mano debe estar encendido para poder utilizar el joystick. También, el Interruptor llave de la botonera del rellano debe estar encendido para llamar o enviar la silla salvaescaleras.

Puesta en marcha de la silla salvaescaleras

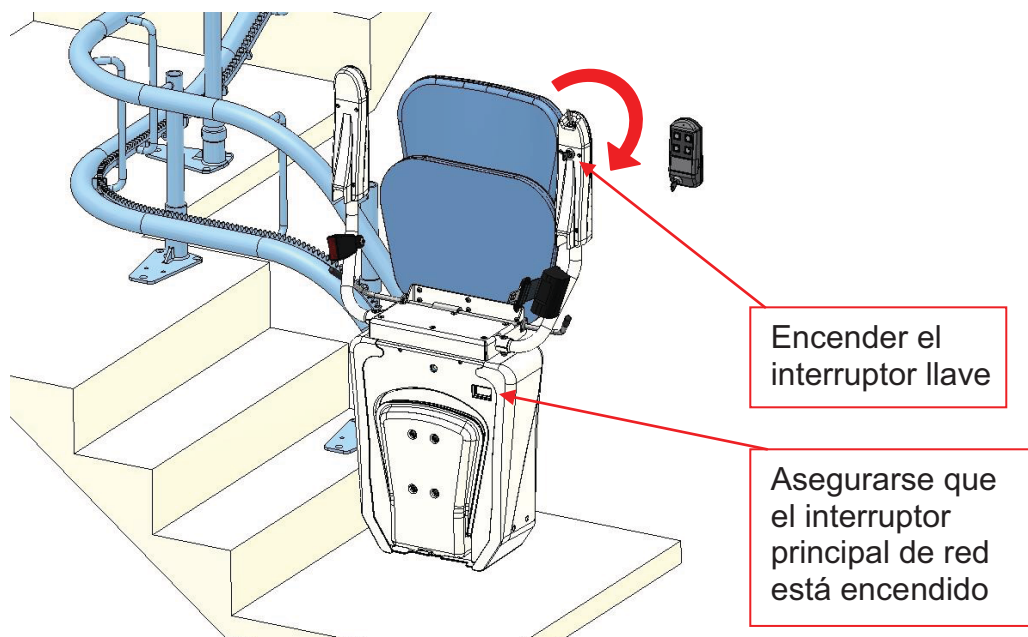

- 1) Cuando la unidad está aparcada y plegada, asegurarse que los interruptores llave y principal de red estén encendidos
- 2) Desplegar el reposapiés, el asiento plegable y el reposabrazos
- 3) Sentarse en la silla salvaescaleras
- 4) Utilizar el cinturón de seguridad
- 5) Utilizar el joystick en el reposabrazos empujándolo en la dirección de la marcha – Hay un retardo de 3 segundos de seguridad entre la activación del joystick y el arranque de la silla salvaescaleras
- 6) El ascensor se moverá mientras el joystick esté presionado y el ascensor se parará después de soltarlo o al llegar a la estación de parada
- 7) ¡Vigile siempre en la dirección de la marcha los posibles obstáculos que pudieran haber en la trayectoria!



Envío y llamada de la silla salvaescaleras desde los rellanos

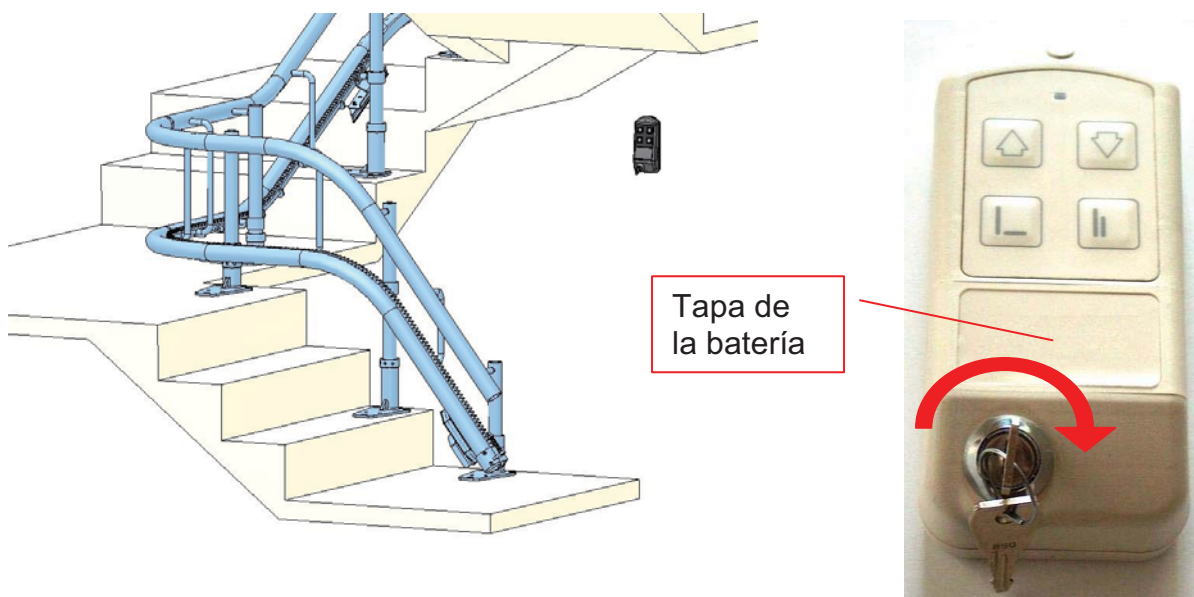

- 1) Asegurarse que nadie esté utilizando la silla salvaescaleras.
- 2) Encender la botonera del rellano insertando la llave y girándola hasta la posición de encendida.
- 3) Llamar o enviar la silla apretando el pulsador de dirección apropiado en la botonera del rellano.
- 4) El ascensor se moverá mientras el botón direccional esté apretado y se parará cuando se suelta el botón o cuando llega a la estación de parada.
- 5) Apretar el botón direccional hasta que la silla se para automáticamente en la parada del rellano.
- 6) Encender la llave en el control de pared y llévasela con usted.

Las llamadas del rellano normalmente están provistas de dos baterías 1.5V AAA. La vida de una batería es de aproximadamente un año, así que se puede reemplazar la batería durante las revisiones regulares del ascensor (mínimo una revisión de mantenimiento cada 12 meses).

Se puede comprobar la función de la batería en cualquier momento. Cada botonera del rellano tiene un LED verde que parpadea después de ser activado. Si el indicador LED está apagado, se debe reemplazar la batería.

Rotación del asiento

En el rellano superior se puede rotar el asiento para facilitar la entrada y salida.

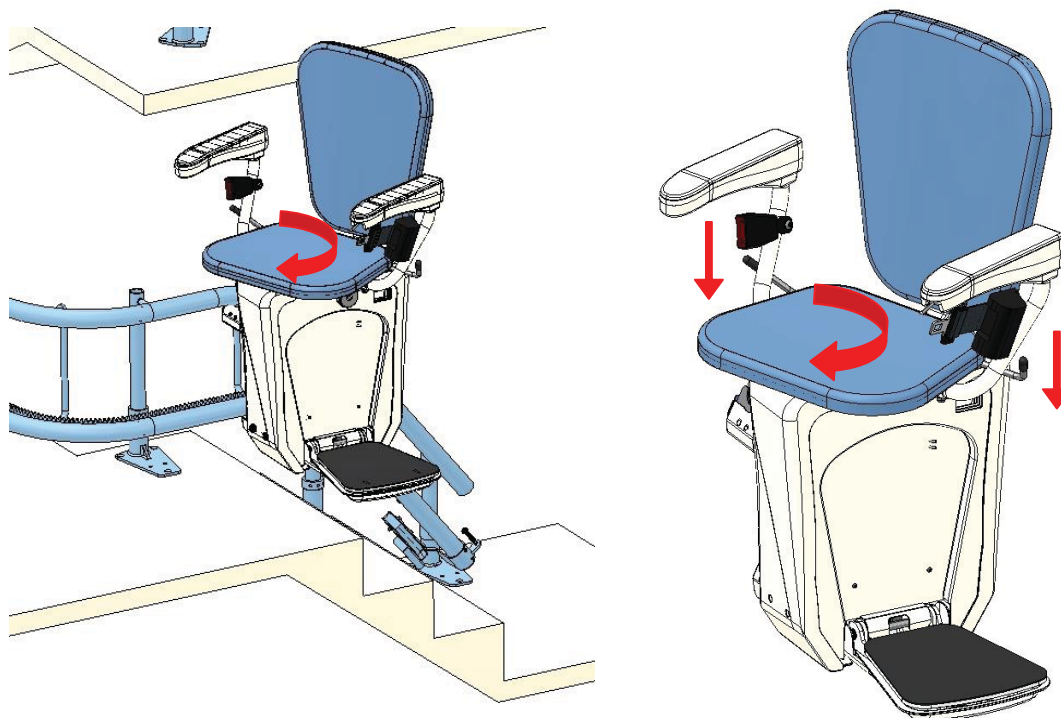

- 1) Empujar la palanca de desbloqueo de la rotación situada en los laterales del asiento (10) a su posición más baja.
- 2) Girar el asiento hacia el lado superior mientras aún esté sentado en ello.
- 3) Hay 5 posiciones de rotación 0°, 20°, 45°, 70° y 90°. Soltar la palanca de rotación cuando el asiento esté en la posición deseada y asegurarse que el mecanismo de rotación vuelve a conectarse en esta posición volviendo la palanca a su posición original. Entonces el asiento debería estar bloqueado en esta posición.
- 4) Salir del asiento con cuidado.
- 5) Volver el asiento a la posición de marcha.
- 6) Si ahora lo desea, puede volver a plegar el reposapiés, el asiento y el reposabrazos para poder dejar el máximo de espacio libre en la escalera o para volver a enviar la silla salvaescaleras a la posición inferior de parada.
- 7) Retirar las llaves del reposabrazos para evitar un uso no intencionado.

Cargar la batería

Las dos baterías de 12V que alimentan la silla salvaescaleras se cargan en cada estación de parada mediante el cargador AC. Así que la silla salvaescaleras siempre se debe aparcar en una de las paradas del rellano.

La silla salvaescaleras está provista de las siguientes alertas sonoras:

- Si la silla se para fuera de una estación y por lo tanto no está cargándose, al cabo de 5 segundos emitirá un pitido corto cada segundo. Llevar la silla a una de las estaciones de parada para que pueda cargarse. Entonces la señal acústica debe parar. Si no es así, asegúrese que el cargador esté enchufado y que haya 24V entre la placa de carga y la cremallera del raíl. Si el problema persiste se ruega contactar la empresa de instalación.
- Si la capacidad de la batería está baja o es insuficiente para seguir operando sin problemas, se emitirá un pitido largo cada 2,5 segundos mientras la silla salvaescaleras esté en marcha. En este caso, aparcar la silla salvaescaleras en la estación de parada durante un tiempo para que las baterías puedan cargarse.

Localización de fallos y resolución de problemas

El ascensor está provisto de una serie de características de seguridad eléctrica y mecánica. Si el ascensor no funciona, comprobar los siguientes puntos:

- ¿Está encendido el LED principal de red al lado del interruptor principal de red de la silla salvaescaleras?
- ¿Está el reposabrazos desplegado para la marcha mientras esté sentado en la silla?
- ¿Está encendido el LED de la botonera del rellano cuando intenta llamar o enviar la silla salvaescaleras? Comprobar las baterías.
- ¿Está la palanca de rotación correctamente conectado a la posición de marcha de 0°?
- ¿Alguno de los contactos de seguridad está apretado? Comprobar las tapas laterales, la tapa del reposapiés así como las tapas de las ruedas superiores e inferiores (las tapas de plástico alrededor del raíl)
- ¿Está la marcha bloqueada en las dos direcciones o solamente en una?
- ¿Está bien el suministro principal de red al cargador? Comprobar los fusibles.
- Al llamar la empresa de instalación, tener a mano el número de serie de la silla salvaescaleras.

Rueda de tracción de emergencia

En el caso de que la silla salvaescaleras deje de funcionar durante la trayectoria, se puede mover la unidad girando la rueda de tracción de emergencia. La rueda de tracción de emergencia se tiene que insertar en un agujero al lado del interruptor principal de red en el frontal de la unidad de tracción. Apagar el interruptor principal de red antes de utilizar la rueda de tracción de emergencia.

La rueda de tracción se tiene que insertar con cierta fuerza y después se puede girar en la dirección deseada. El movimiento de la unidad será lento y el ascensor se debe desplazar hasta la posición adecuada más cercana.

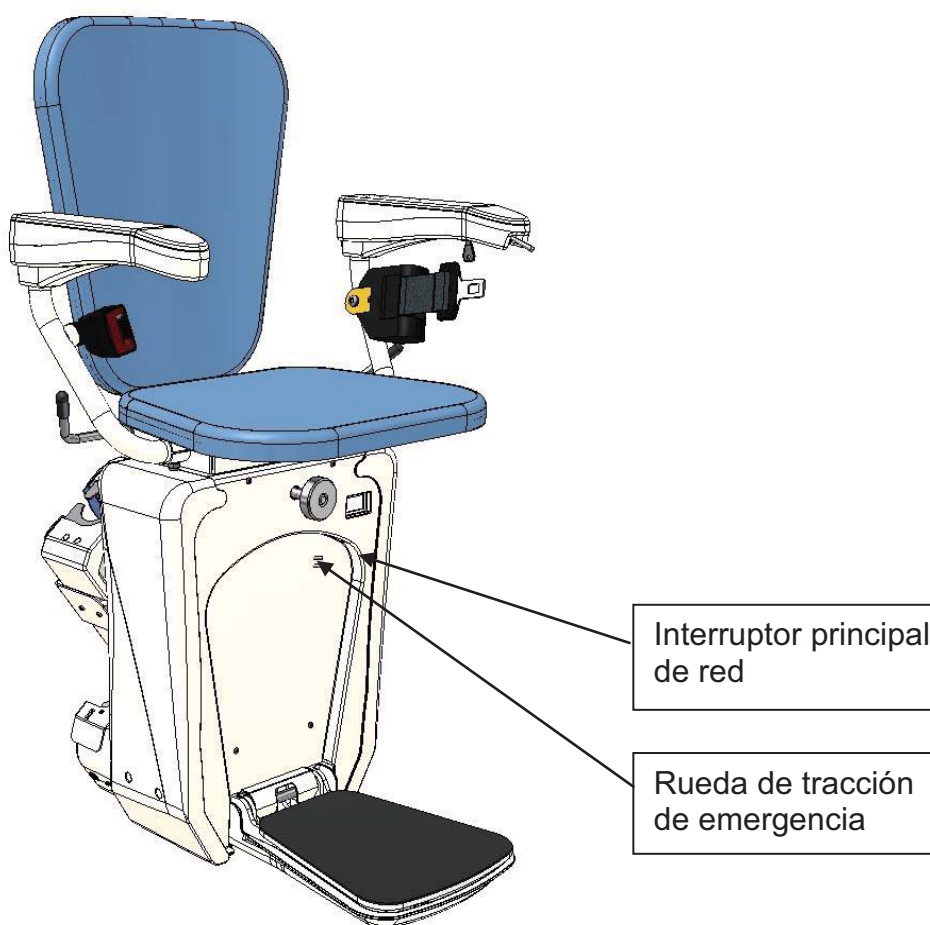

Mantenimiento

Un mantenimiento regular de toda la silla salvaescaleras es particularmente importante. Los intervalos mínimos de inspección (con frecuencia de uso mínimo) son:

- Primera inspección de revisión unos 6 meses después de la puesta en marcha.
- Inspecciones adicionales dependiendo del uso, pero como mínimo cada 12 meses.

Comprobar regularmente, al menos una vez por semana, los siguientes puntos de tu silla salvaescaleras:

- La silla salvaescaleras no debe arrancar si el reposabrazos está levantado.
- La silla salvaescaleras no debe arrancar si el asiento no está en la posición de 0° de rotación.
- Comprobar la función de todas las tapas de seguridad en las ruedas, reposapiés y el lateral de la unidad. Estas tapas deben parar el ascensor cuando se empujan en la dirección de la marcha.
- Comprobar que todas las partes visibles no presenten daños o deformaciones.
- Si se suelta el joystick o el botón, el ascensor debe pararse inmediatamente.
- Limpiar regularmente los raíles de polvo y otra suciedad.
- Mantener la zona alrededor de los raíles y la trayectoria libre de obstáculos.

Limpieza:

Apagar siempre el interruptor principal de red antes de limpiar. Utilizar un paño húmedo y un limpiador general no abrasivo para limpiar todo el dispositivo. Utilizar un paño húmedo también para la limpieza de la tapicería del asiento y el respaldo.